



# RFJA-32B-SL

EN Switch unit for shutters  
HU Redőnyvezérlő egység



**iNELS**  
RF Control

02-152/2021 Rev.0



- Newly produced drivers work in the RFIO<sup>2</sup> data protocol mode. These drivers are loaded in the actuators in a different way than before. Among other things, it eliminates the risk of inadvertently loading another randomly occurring controller within range.
- Drivers can still be switched to so-called compatibility mode, and loaded in a simpler (older way)
- The mode in which the controller is located is indicated after inserting the battery and after 5 seconds have passed, at which the LED is lit by subsequent different intervals of flashing of the LED.

### RFIO<sup>2</sup> mode

= Double flash (flash, flash, gap, flash, flash)

### Compatibility mode

= Flash fast (flash, flash, flash, flash, flash)

- If you do not want to change the function of the controller, you must not press any buttons during this time.
- If we need to change the operating mode of the controller, after inserting the battery, when the LED is permanently lit, we press at the same time:
  - button 1 and 3 on RF KEY-40/60
  - button 1 and 2 on RFWB-20/40
  - button 1 and 2 on RFGB-20/40
  - button 1 and 2 on RF KEY

you hold the buttons until the LED starts to signal the changed mode (double flash or fast flash). After that, the buttons must be released. The selected mode of the function is stored in memory and after replacing the battery, the controller continues to operate in the same mode.

NOTE: after each removal of the battery, we press one of the buttons several times to discharge the device and reinsert the battery

### UPDATE THE CONTROLLER ACTUATORS IN RFIO<sup>2</sup> MODE

If the controller is used in RFIO<sup>2</sup> mode, then to update the controller actuators, it is necessary to switch not only the actuator to the update mode (according to the instructions for the actuator), but also the controller in the following way: You remove the battery from the controller, press some of the buttons several times to discharge the device, and reinsert the battery. At the moment when the LED lights up, you press the 1 button and hold it down until the controller starts signaling the updating mode with a short flashing of the LED. Then you release the button and the controller now works in RFIO<sup>2</sup> update mode. To end the update mode, you remove the battery, press one of the buttons several times, and then reinsert the battery. Now you do not press any button and the controller starts again in RFIO<sup>2</sup> operating mode.



- Az újonnan gyártott vezérlők RFIO<sup>2</sup> kommunikációs protokoll üzemmódban működnek. Ezeket a vezérlőket a korábbiaktól eltérő módon lehet párosítani a vevőegységekkel. Az eljárás többek között kiküszöbölte annak kockázatát, hogy véletlenül párosítsunk egy másik véletlenszerűen jelen lévő vezérlőt a hatótávolságon belül.
- A vezérlőket továbbra is át lehet kapcsolni úgynevezett kompatibilitási módba, majd az egyszerűbb (régibbi) módon párosítani.
- Az elem vezérlőbe történő behelyezése után a LED folyamatosan világít, majd 5 s ideig a LED különböző villogása jelzi a vezérlő éppen aktuális üzemmódját.

### RFIO<sup>2</sup> mód

= Dupla villanás (villan, villan, szünet, villan, villan)

### Kompatibilitási mód

= Gyors villogás (villan, villan, villan, villan, villan)

- Ha nem akarjuk megváltoztatni a vezérlő protokollját, akkor ez idő alatt semmilyen gombot nem szabad megnyomni.
- Ha módosítanunk kell a vezérlő működési módját, akkor vegyük ki az elemet, néhányszor nyomja meg a gombokat (kisütés), majd rögtön az elem behelyezése után, - amikor a LED folyamatosan világít - nyomja meg egyszerre a két gombot:
  - RF KEY-40/60: 1 és 3 gombok
  - RFWB-20/40: 1 és 2 gomb
  - RFGB-20/40: 1 és 2 gomb
  - RF KEY: 1 és 2 gombok

A gombokat addig tartjuk lenyomva, amíg a LED el nem kezdi jelezni a megváltozott üzemmódot (dupla villanás vagy gyors villogás). Ezután el kell engedni a gombokat. A kiválasztott működési mód a memóriában tárolódik, - az elem cseréje után a vezérlő továbbra is ugyanabban az üzemmódban működik.

MEGJEGYZÉS: az elem minden egyes eltávolítása után, illetve visszahelyezése előtt nyomja meg néhányszor bármelyik gombot a készülék kapacitásainak kisütéséhez.

### VEZÉRLŐK PÁROSÍTÁSA RFIO<sup>2</sup> ÜZEMMÓDBAN

Ha a vezérlőt RFIO<sup>2</sup> üzemmódban kívánjuk használni, akkor a párosításhoz nem csak a vevőegységet kell tanítási üzemmódba állítani (a vevőegység használati útmutatója szerint), hanem a vezérlőt is át kell kapcsolni tanítási módba az alábbiak szerint: Távolítsa el az elemet a vezérlőből, nyomja meg többször valamelyik gombot a készülék kapacitásainak kisütéséhez, majd helyezze vissza az elemet. Amikor a LED folyamatosan világít, azonnal nyomja meg a vezérlő 1-es gombját, és tartsa lenyomva, amíg a vezérlő LED visszajelzője rövid felvillanásokkal nem jelzi a tanulási módot. Ezután engedje fel a gombot, - a vezérlő ekkor RFIO<sup>2</sup> tanulási módban működik. Végezze el a párosítást. A tanulási mód befejezéséhez vegye ki az elemet, nyomja meg többször az egyik gombot, majd helyezze vissza az elemet. Az elem visszahelyezésekor már ne nyomjunk meg egyetlen gombot sem, - a vezérlő ezzel újraindul RFIO<sup>2</sup> üzemmódban.

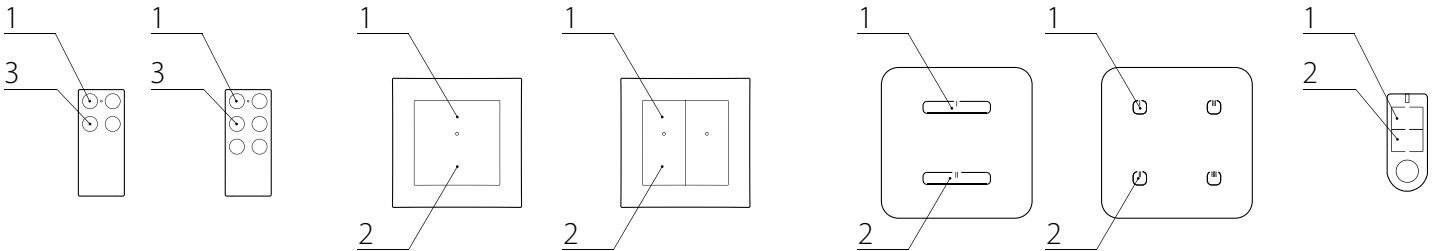

## Characteristics / Jellemzők

- The switching unit for blinds has 2 output channels used to control garage doors, gates, blinds, awnings, etc.
- It can be combined with Control or System units iNELS RF Control.
- The BOX design lets you mount it right in an installation box, a ceiling or motor drive cover.
- RFJA-32B/230V (120V): connection of switched load 2x 8 A (2x 2 000 W), with the ability to connect existing buttons.
- Short presses of the controller enable tilting of lamellas, and a long press enables you to draw the blinds up or down to the end position.
- Each of the units may be controlled by up to 25 channels (1 channel represents one assigned controller).
- The programming button on the unit is also used for manual control of the output.
- For components it is possible to set the repeater function via the RFAF / USB service device.
- Range up to 200 m (in open space), if the signal is insufficient between the controller and unit, use the signal repeater RFRP-20 or protocol component RFIO<sup>2</sup> that support this feature.
- Communication frequency with bidirectional protocol iNELS RF Control<sup>2</sup> (RFIO<sup>2</sup>).

- A redőnykapcsoló egység két kimeneti csatornával két irányban vezérel garázsajtót, kaput, redőnyöket, napellenzőket, stb..
- Kombinálható az iNELS RF Control rendszer vezérlőivel.
- A BOX kivitel lehetővé teszi a telepítést közvetlenül szerelvénydobozba, álmennyezetre vagy a motoros hajtás burkolata alá.
- Kacsolható névleges áram (kapcsolható teljesítmény): 2x 8 A (2x 2 000 W).
- A vezérlő fel/le gombjának rövid megnyomásával finombeállítás, lamellák döntése végezhető el, míg a hosszú gombnyomásra a felső vagy alsó végállásig működik a redőny (megállítható rövid gombnyomással).
- Egy egység akár 25 csatornáról is vezérelhető (1 csatorna = egy hozzárendelt vezérlő)
- A készülék programozó gombja a kimenet kézi működtetése is használható.
- Az egységeknél beállítható a jelismétlő (repeater) funkció az RFAF/USB szerviz eszközön keresztül.
- Hatótávolság 200 m (nyílt terepen), amennyiben a vezérlő és az egységek közötti kommunikáció nem megfelelő, használható az RFRP-20 jelismétlő vagy az RFIO<sup>2</sup> protokollal rendelkező egységek, amelyek támogatják ezt a funkciót.
- Kommunikáció kétirányú iNELS RF Control<sup>2</sup> protokollal (RFIO<sup>2</sup>).

## Assembly / Telepítés

mounting into a non-conducting drive housing  
telepítés nem vezető burkolat alá



flush mounting  
telepítés kötő- vagy szerelvénydobozba



ceiling mounted  
telepítés álmennyezetre



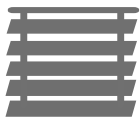

# RFJA-32B-SL

EN Switch unit for shutters  
HU Redőnyvezérlő egység



02-152/2021 Rev.0

## Connection / Bekötés

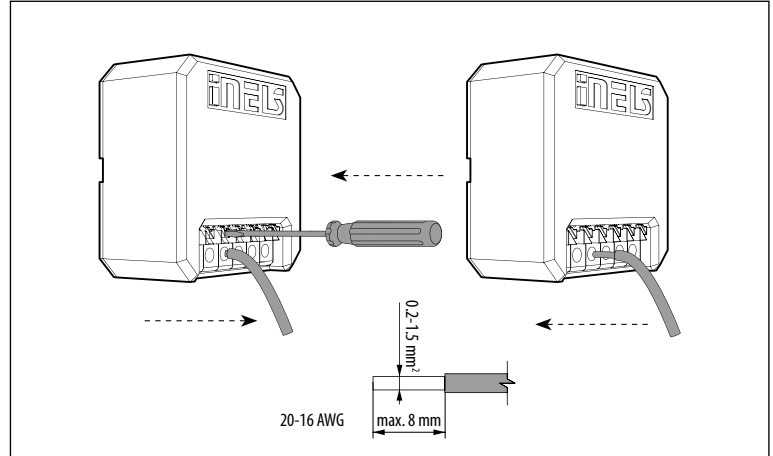
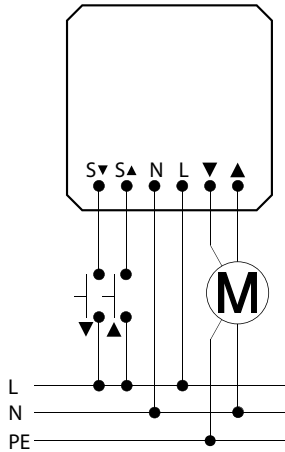

## Radio frequency signal penetration through various construction materials / A rádiófrekvenciás jel átvitele különböző építőanyagokon keresztül

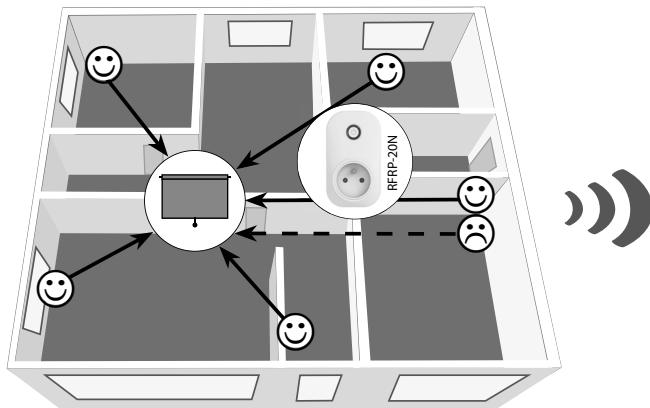

60 - 90 %	80 - 95 %	20 - 60 %	0 - 10 %	80 - 90 %
brick walls	wooden structures with plaster boards	reinforced concrete	metal partitions	common glass
téglafal	fa és gipszkarton szerkezetek	vasbeton	fém válaszfalak	normál üveg

For more information, see "Installation manual iNELS RF Control":  
<http://www.elkoep.com/catalogs-and-brochures>

Részletesebb információk az iNELS RF Control telepítési kézikönyvében:  
<https://webshop.elkoep.hu/letoltesek>

## Indication, manual control / Visszajelzés, kézi vezérlés

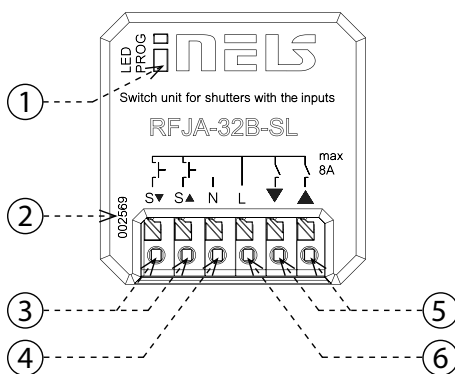

1. LED / button PROG
2. Addresses for individual relays (channels)
3. Terminal block - connection for external button
4. Terminal block - connecting the neutral conductor
5. Terminal block - load connection
6. Terminal block for connecting the phase conductor

1. LED / PROG gomb
2. A redőnyvezérlő címe
3. Sorkapocs - külső nyomógombok bekötéséhez.
4. Sorkapocs - nulla vezető csatlakoztatásához
5. Sorkapocs - terhelés csatlakoztatása
6. Sorkapocs a fázisvezető csatlakoztatásához

- LED STATUS - indication of the device status.
- Manual control is performed by pressing the PROG button.
- Programming is performed by pressing the PROG button for more than 1s.
- Terminal block for connection of buttons. S ▲ - direction button up S ▼ - button down. In the programming and operating mode, the LED on the component lights up at the same time each time the button is pressed - this indicates the incoming command.

- STATUS LED - jelzi az eszköz állapotát.
- Kézi vezérlés a PROG gomb rövid megnyomásával (< 1 s).
- Programozás a PROG gomb 1 s-nál hosszabb idejű megnyomásával (< 5 mp).
- Sorkapocs nyomógombok bekötéséhez: S ▲ - felfelé mozgatás, S ▼ - lefelé mozgatás
- Programozási és betanítási üzemmódban a vezérlő minden gombnyomásakor a LED hosszan világít - jelezve a parancs fogadását.



# RFJA-32B-SL

EN Switch unit for shutters  
HU Redőnyvezérlő egység



RF Control

02-152/2021 Rev.0

## Functions and programming with RF transmitters / Funkciók és párosítás RF vezérlőkkel

### Function description / A vezérlés működése

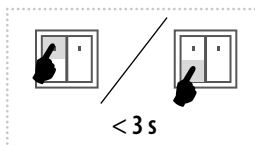

Shooting fins, short travel.

A párosított vezérlő fel- vagy le gombjának rövid megnyomására a redőny a választott irányba rövid mozgást végez (finombeállítás).

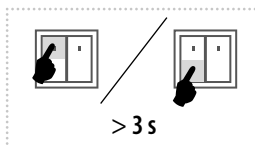

Blinds starts / descend to the end position.

A párosított vezérlő fel- vagy le gombjának hosszú megnyomására a redőny a választott irány végállásáig megy (gombnyomásra megállítható).

### Programming / Programozás

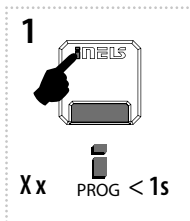

Repeatedly press of programming button on actuator RFJA for no longer than 1 second will roll up shutters into final upper position.

A redőny felső végállásba történő beállításához nyomja meg 1 mp-nél rövidebb ideig az RFJA redőnyvezérlő PROG gombját (ismételje a gombnyomást, ha nem felfelé mozog).

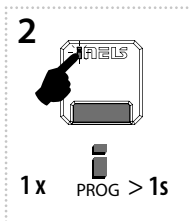

Press of programming button on actuator RFJA for 1 second will activate actuator RFJA into programming mode. LED is flashing in 1s interval.

Tartsa nyomva az RFJA aktor PROG gombját kb. 1 mp-ig, amíg a LED 1 mp-es ciklusokkal villogni kezd. Ezzel belép az RFJA programozási üzemmódjába.

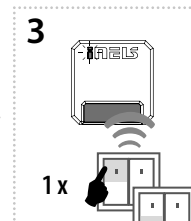

Select and press one button on wireless switch, to this button will be assigned Function 1. Second control position "down", will be assigned automatically (on the same half of wireless switch).

A "FEL" funkció hozzárendeléséhez nyomja meg az RF vezérlő kiválasztott gombját. A "LE" funkció a vezérlő másik gombjához automatikusan hozzárendelődik. (A 4-gombos vezérlő egyik fele.)

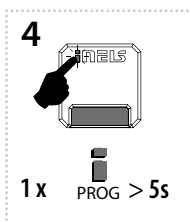

Press of programming button longer than 5 seconds, will activate actuator into timing mode. LED flashes 2x in each 1s interval.

Az időzítés beállításához tartsa nyomva 5 mp-nél hosszabb ideig a PROG gombot. A LED 2x villan másodpercenként.

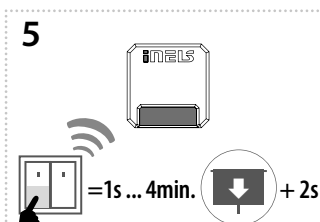

Press of the button on wireless switch with assigned function for shutters down will roll the shutters down. Release the press of this button 2 seconds after the shutter is stopped by lower final switch.

A "LE" mozgás időtartamának beállításához tartsa nyomva a párosított vezérlő "LE" gombját, amíg a redőny a alsó végállásban meg nem áll. Várjon kb. 2 mp-et, majd engedje fel a gombot.

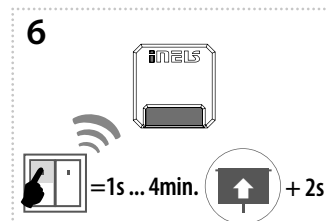

Press of the button on wireless switch with assigned function for shutters up will roll the shutters up. Release the press of this button 2 seconds after the shutter is stopped by upper final switch. Duration of rolling up and down is than saved into memory of receiver.

A "FEL" mozgás időtartamának beállításához tartsa nyomva a párosított vezérlő "FEL" gombját, amíg a redőny a felső végállásban meg nem áll. Várjon kb. 2 mp-et, majd engedje fel a gombot. Az időzítési adatokat az aktor tárolja.

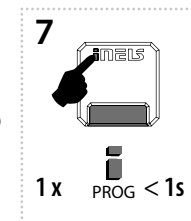

Press of programming button on receiver RFJA shoter then 1 second will finish programming mode (LED switches off).

A programozási üzemmódból történő kilépéshez nyomja meg az RFJA aktor PROG gombját 1 mp-nél rövidebb ideig (a LED kikapcsol).

## Delete actuator / Párosítások törlése

### Deleting one position of the transmitter / Egy adóegység párosításának törlése

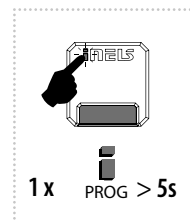

By pressing the programming button on the actuator for 5 seconds, deletion of one transmitter activates. LED flashes 4x in each 1s interval. Pressing the required button on the transmitter deletes it from the actuator's memory. The LED goes out and the actuator returns to operating mode.

Tartsa nyomva az RFJA PROG gombját 5 mp-ig. A LED egy másodperc alatt 4x villan fel. Egy adócsatorna párosításának memóriából történő törléséhez nyomja meg a törölni kívánt gombot a távirányítón. A LED kialszik és az eszköz normál üzemmódba áll vissza.

### Deleting the entire memory / A memória teljes törlése

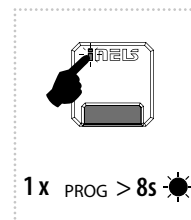

By pressing the programming button on the actuator for 8 seconds, deletion occurs of the actuator's entire memory. LED flashes 4x in each 1s interval. The actuator goes into the programming mode, the LED flashes in 0.5s intervals (max. 4 min.). You can return to the operating mode by pressing the Prog button for less than 1s.

A teljes memóriatartalom törléséhez tartsa nyomva az RFJA PROG gombját 8 mp-ig. A LED egy másodperc alatt 4x villan fel. Az eszköz ezután programozási üzemmódba áll és a LED 0.5 mp-es ütemben villog (max. 4 perc). A normál üzemmódba történő visszaálláshoz nyomja meg a PROG gombot.



# RFJA-32B-SL

EN Switch unit for shutters  
HU Redőnyvezérlő egység

# iNELS

RF Control

02-152/2021 Rev.0

## Technical parameters / Technikai paraméterek

Supply voltage:	Tápfeszültség:	230 V AC
Supply voltage frequency:	Tápfeszültség frekvencia:	50-60 Hz
Apparent power:	A látszólagos teljesítmény:	7 VA / $\cos \varphi = 0.1$
Dissipated power:	Hatásos teljesítmény:	0.7 W
Supply voltage tolerance:	Tápfeszültség tűrése:	+10 %; -15 %
Output	Kimenet	
Contacts:	Érintkezők száma:	2x switching / váltóérintkező (AgSnO <sub>2</sub> )
Rated current:	Névleges áram:	8 A / AC1
Switching power:	Kapcsolható teljesítmény:	2000 VA / AC1
Peak current:	Túláram:	10 A / <3 s
Switching voltage:	Kapcsolható feszültség:	250 V AC1
Mechanical service life:	Mechanikai élettartam:	1x10 <sup>7</sup>
Electrical service life (AC1):	Elektromos élettartam (AC1):	1x10 <sup>5</sup>
Control	Vezérlés	
Wirelessly:	Vezeték nélküli:	each of the output up to 25 channels (buttons) / akár 25 csatorna (nyomógomb)
Communication protocol:	Kommunikációs protokoll:	RFIO <sup>2</sup>
Frequency:	Frekvencia:	866–922 MHz
Function repeater:	Külső nyomógomb:	yes / igen
Manual control:	Kézi vezérlés:	button / gomb PROG (ON/OFF)
External button:	Külső nyomógomb bekötése:	max. 100 m
Range:	Hatótávolság nyílt terepen:	200 m
Other data	További információk	
Operating temperature:	Üzemi hőmérséklet:	-15 ...+ 50 °C
Operating position:	Működési pozíció:	any / tetszőleges
Mounting:	Beépítés:	free at lead-in wires / szabadon a bekötővezetékkel
Protection:	Védettség:	IP30
Overvoltage category:	Túlfeszültség kategória:	III.
Contamination degree:	Szennyezettségi fok:	2
Cross-section of connecting wires:	Csatlakozás (CY vezeték keresztm.):	3x 0.2, 1x 1.5 mm <sup>2</sup>
Dimension:	Méret:	43 x 44 x 22 mm
Weight:	Tömeg:	45 g
Related standards:	Vonatkozó szabványok:	EN 60730, EN 63044, EN 300 220, EN 301 489

### Attention:

When you instal iNELS RF Control system, you have to keep minimal distance 1 cm between each units. Between the individual commands must be an interval of at least 1s.

### Figyelem:

Az iNELS RF Control rendszer telepítésekor az egyes egységek között legalább 1 cm távolságot kell biztosítani.

Az egyes parancsok között legalább 1 mp időköznek kell lennie.

## Warning

Instruction manual is designated for mounting and also for user of the device. It is always a part of its packing. Installation and connection can be carried out only by a person with adequate professional qualification upon understanding this instruction manual and functions of the device, and while observing all valid regulations. Trouble-free function of the device also depends on transportation, storing and handling. In case you notice any sign of damage, deformation, malfunction or missing part, do not install this device and return it to its seller. It is necessary to treat this product and its parts as electronic waste after its lifetime is terminated. Before starting installation, make sure that all wires, connected parts or terminals are de-energized. While mounting and servicing observe safety regulations, norms, directives and professional, and export regulations for working with electrical devices. Do not touch parts of the device that are energized – life threat. Due to transmissivity of RF signal, observe correct location of RF components in a building where the installation is taking place. RF Control is designated only for mounting in interiors. Devices are not designated for installation into exteriors and humid spaces. The must not be installed into metal switchboards and into plastic switchboards with metal door – transmissivity of RF signal is then impossible. RF Control is not recommended for pulleys etc. – radiofrequency signal can be shielded by an obstruction, interfered, battery of the transceiver can get flat etc. and thus disable remote control.

## Figyelmeztetés

A tájékoztató útmutatást ad az eszközök üzembehelyezéséről és beállítási lehetőségeiről. A felszerelést és az üzembehelyezést csak olyan személy végezheti, aki rendelkezik a megfelelő ismeretekkel és tisztában van az eszközök működésével, funkcióival, valamint az útmutató adataival. Ha az eszköz bármilyen okból megsérült, eldeformálódott, hiányos, vagy hibásan működik, ne szerelje fel és ne használja azt, juttassa vissza a vásárlás helyére. Az eszköz élettartamának lejártakor gondoskodjon annak környezetvédelmi szempontból megfelelő elhelyezéséről. Csak feszültségmentes állapotban szereljen és a vezetékeket stabilan kösse be. Feszültség alatt lévő részeket érinteni életveszélyes. A vezérlőjel átvitele rádiófrekvencián történik (RF), ezért szükséges az eszközök megfelelő elhelyezését biztosítani az épületben történő felszereléskor. Az RF átvitel minősége, a jel erőssége függ az RF eszközök környezetében felhasznált anyagoktól és az eszközök elhelyezési módjától. Ne használja erős rádiófrekvenciás zavarforrások közelében. Csak beltéri alkalmazások esetében használhatók, nem alkalmazhatók kültéren, vagy magas páratartalmú környezetben. Kerülje a fém kapcsolószekrénybe, vagy fémajtós kapcsolószekrénybe történő felszerelését, mert a rádiófrekvenciák gátolják a rádióhullámok terjedését. Az RF rendszer használata nem ajánlott olyan területeken, ahol a rádiófrekvenciás átvitel gátolt, vagy ahol interferenciák léphetnek fel. Az RF Control használata nem ajánlott olyan eszközök vezérlésére, melyek kockázatot jelentenek az élet és a vezérelt eszközök épsége szempontjából, mint pl. szivattyúk, elektromos melegítők termosztát nélkül, liftek, felvonók, stb. - a rádiófrekvenciás jel terjedésének akadályozása, leárnyékolása, a külső zavarok vagy pl. az adók elemének lemerülése megkihúthatja a vezérlést.

